

Fixolite est un acteur majeur dans la fabrication et la distribution des coffres linteaux sur le marché français. Notre gamme s'adapte depuis de nombreuses années à la réglementation et aux normes. Fixolite dispose d'un avis technique et nous sommes en contact permanent avec le CSTB pour les évolutions des produits.

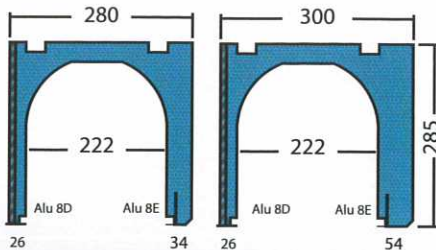

Coffre Hi (Haute isolation)

Ce coffre à haute isolation est aujourd'hui le plus performant des coffres linteaux. Il est particulièrement adapté aux exigences des thermiques du marché.

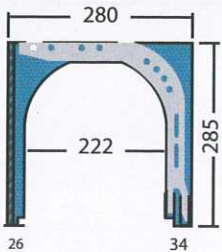

Coffre renforcé

Ce coffre est utilisé sur les ouvertures de tableau de 4500 mm (couvert par l'avis technique). Depuis juillet 2010, le CSTB impose l'utilisation des coffres renforcés à partir de tableau de 1600 mm (pour l'ensemble des coffres du marché).

Coffre BSO Hi (Haute Isolation)

Ce coffre hybride peut recevoir l'ensemble des volets du marché ainsi que des BSO (après contrôle de l'encombrement). Son pan coupé permet de recevoir les BSO les plus volumineux.

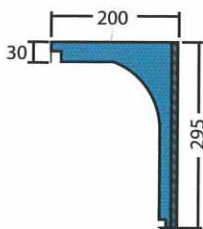

Coffre L

Ce coffre est de plus en plus demandé par les constructeurs. Il permet l'utilisation des bloc-baies en toute discrétion.

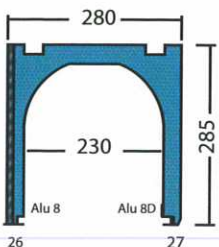

Coffres T

Ce coffre est toujours utilisé. Il est le plus économique.

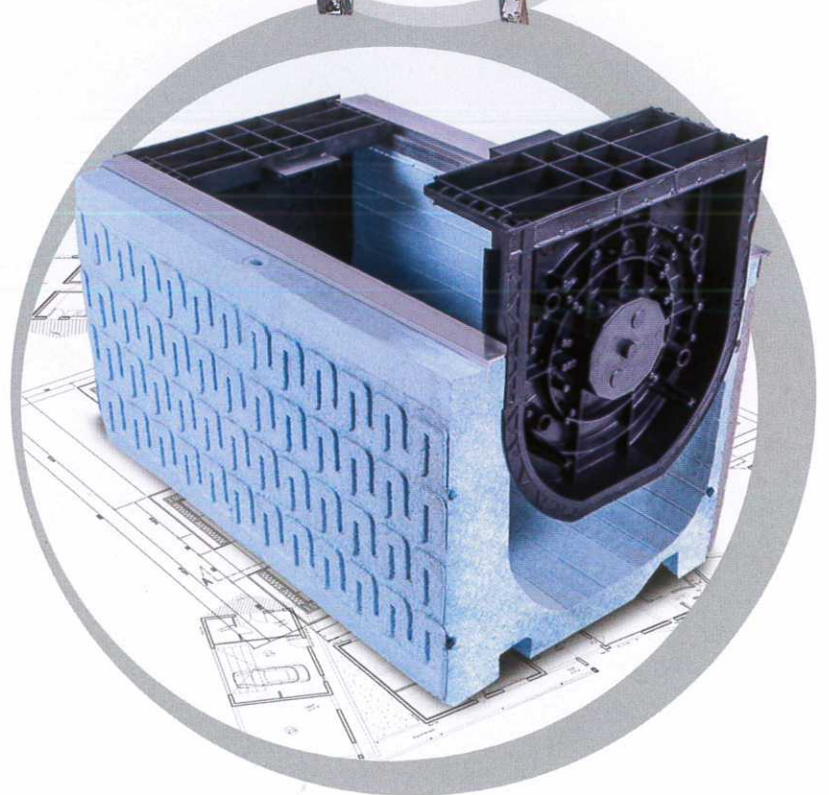
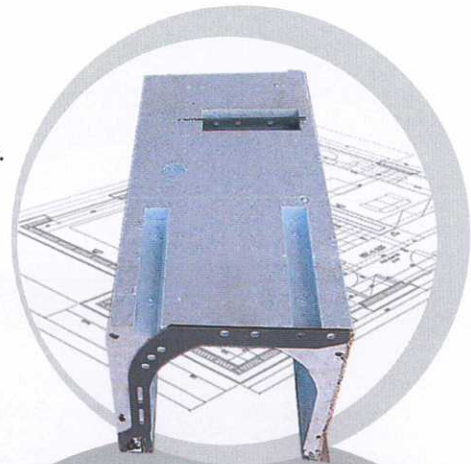

Finitions

extérieures

intérieures



Fibre

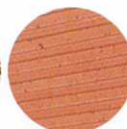

Brique



Béton



Relief



Fixolite propose également des coffres type 25 et 36. Nous pouvons également adapter les coffres aux besoins des clients.

COFFRES Hi (haute isolation)				
MODELE	Uc en W/m ² K (enroulement ext.)	NOYAU	Epaisseur aile intérieure	FINITION EXTERIEURE (finition intérieure en relief)
28	0,61 à 0,69	222	34	Fibre Brique TC 8mm Béton BT 8mm
28 BSO				
28 renforcé	0,77 à 0,86			
28 BSO renforcé				
30	0,42 à 0,48	222	54	Fibre Brique TC 8mm Béton BT 8mm
30 BSO				
30 renforcé	0,60 à 0,68			
30 BSO renforcé				

COFFRES T (traditionnel)				
MODELE	Uc en W/m ² K (enroulement ext.)	NOYAU	Epaisseur aile intérieure	FINITION EXTERIEURE (finition intérieure en relief)
28	1,20	230	25	Fibre Brique TC 8mm
30		246		

DEMI - COFFRES L (demi linteau)				
MODELE	Uc en W/m ² K (enroulement ext.)	NOYAU	Epaisseur aile intérieure	FINITION EXTERIEURE
20	Sans	174	Sans	Fibre/ Brique TC 8mm

ACCESSOIRES

Fixolite propose également une gamme d'accessoires très large. Avec notamment des joues étanches, des embouts permettant le montage rapide et économique des volets (manivelle ou moteur).

Des sous-faces avec cache-rails de couleur.

Un kit d'étanchéité pour la liaison coffres/menuiserie.